

Variation exchangeable Pitot Tube / Varianten austauschbare Staurohre

- Version **A** Kombisonde mit kurzem Prandtl Staurohr in Schwanenhalsform
Combi probe with short Prandtl pitot tube in gooseneck form

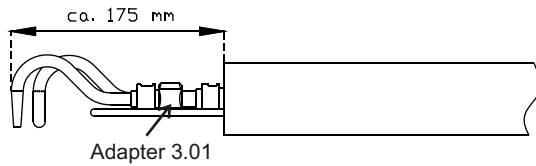

Ausgang beheizbare Kombisonde
Exit heated combi probe

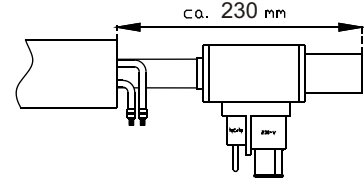

- Version **B** Kombisonde mit kurzem S-Pitot-Staurohr
Combi probe with short S-pitot tube

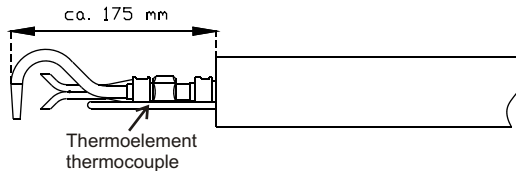

Ausgang kühlbare Kombisonde
Exit cooled combi probe

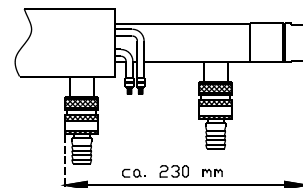

- Version **C** Kombisonde mit langem S-Pitot-Staurohr
Combi probe with long S-pitot tube

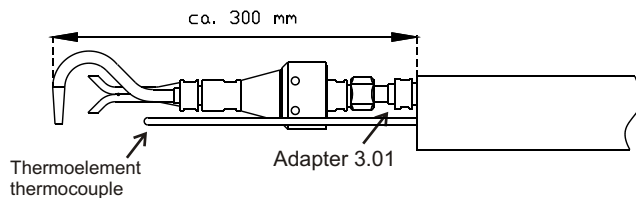

Ausgang Kombisonde
Exit combi probe

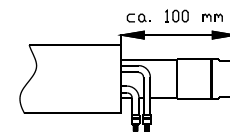

- Version **D** Kombisonde mit langem Prandtl Staurohr in Schwanenhalsform
Combi probe with long Prandtl pitot tube in gooseneck form

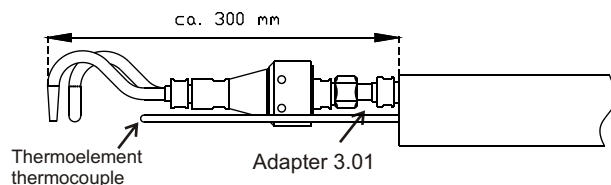

- Version **E** Kombisonde mit Prandtl Staurohr
Combi probe with Prandtl pitot tube

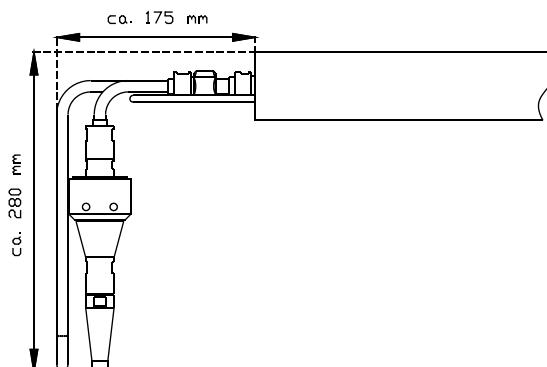

Im Lieferumfang der Kombinationssonde ist ein austauschbares Staurohr. Die Staurohrvariante kann frei gewählt werden. Damit zügig mit der Fertigung begonnen werden kann, bitte bei einer Bestellung die Variante ankreuzen oder mit angeben.

In the delivery capacity is one exchangeable pitot tube. You can select free the version. For fast delivery, please tick off the version or let us know your choice in case of an order.

Paul Gothe GmbH
Wittener Straße 82
44789 Bochum
Tel.: 0234-33 51 80
Fax: 0234- 30 82 17
info@paulgothe.de
www.paulgothe.de

Zeichnungs-Nr.:

Staurohre Kombisonde
Pitot tube combi probe

Nachdruck und Vervielfältigung nur mit Genehmigung der Paul Gothe GmbH gestattet.
Zeichnung und Prinzip ist Eigentum der Paul Gothe GmbH

Be/Rd

